

INVERSIÓN

Hallar la figura inversa a la ABC dada en la inversión definida por el centro de inversión O y el punto autoinverso A.

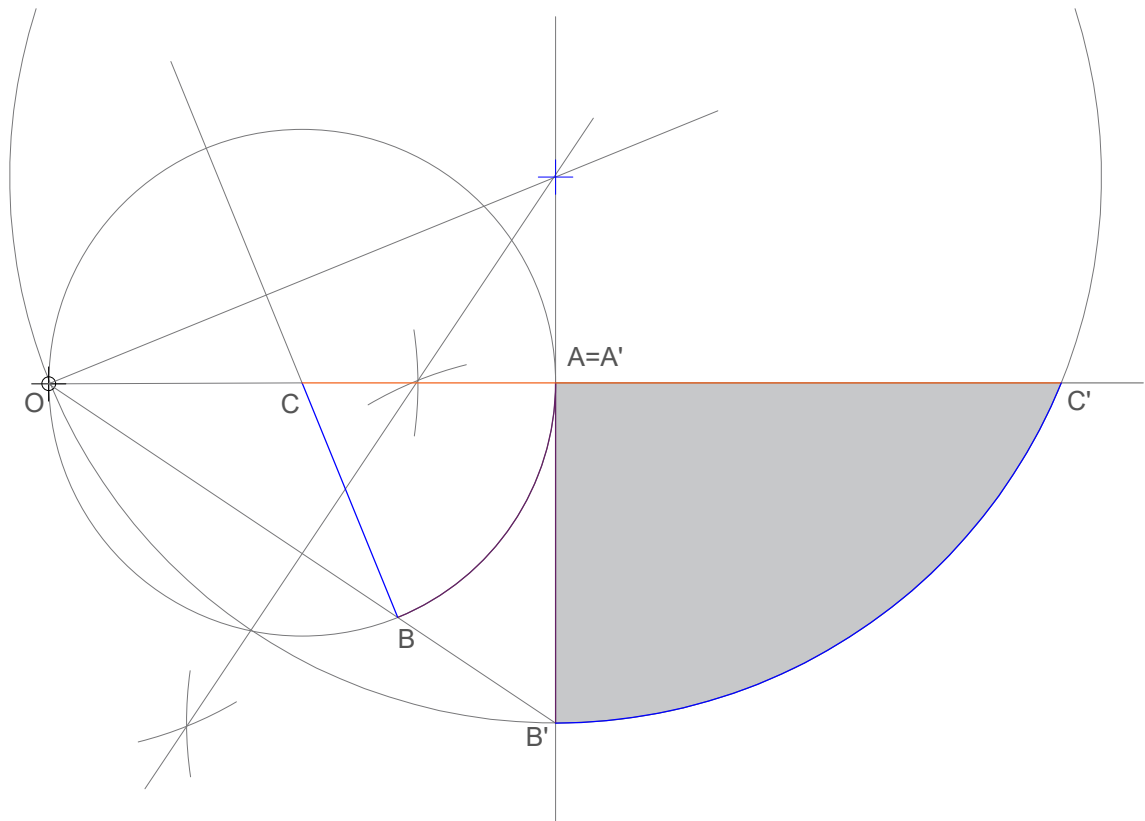

Obtener la figura inversa de la dada, sabiendo que A/A' , B/B' y C/C' son puntos inversos en si mismos o dobles.

O: centro de inversión del sistema y de la circunferencia de autoinversión.

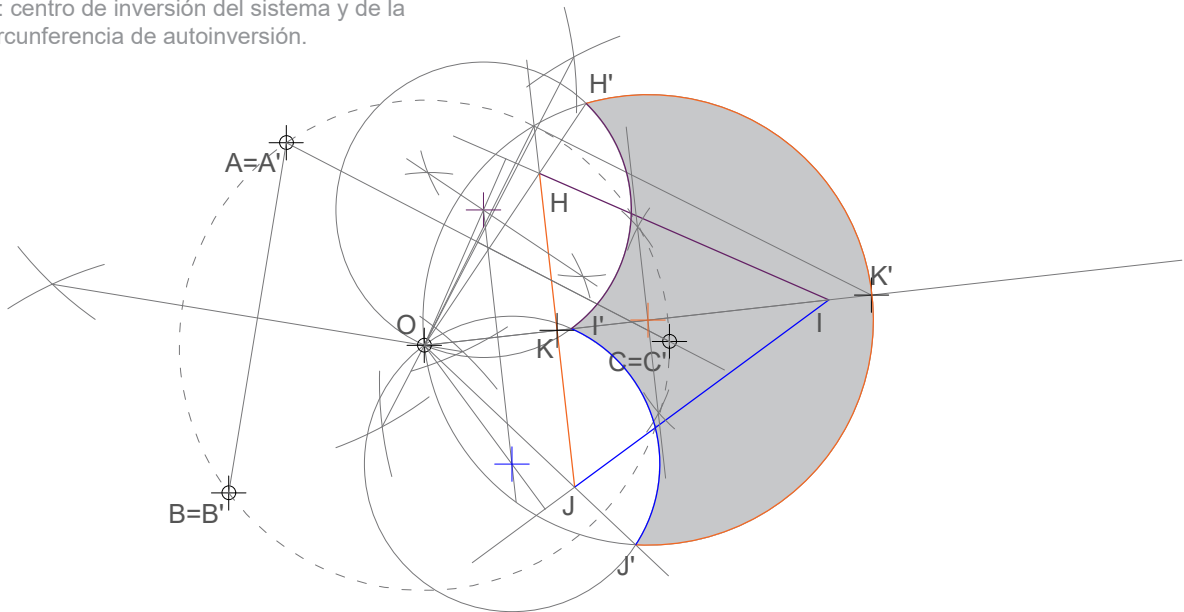

INVERSIÓN

En una inversión de razón positiva, la recta r y la circunferencia b dados, son inversos. Se pide:
Hallar, en el mismo sistema de inversión, la figura inversa el triángulo ABC .

I : centro de inversión del sistema y de la circunferencia de autoinversión.

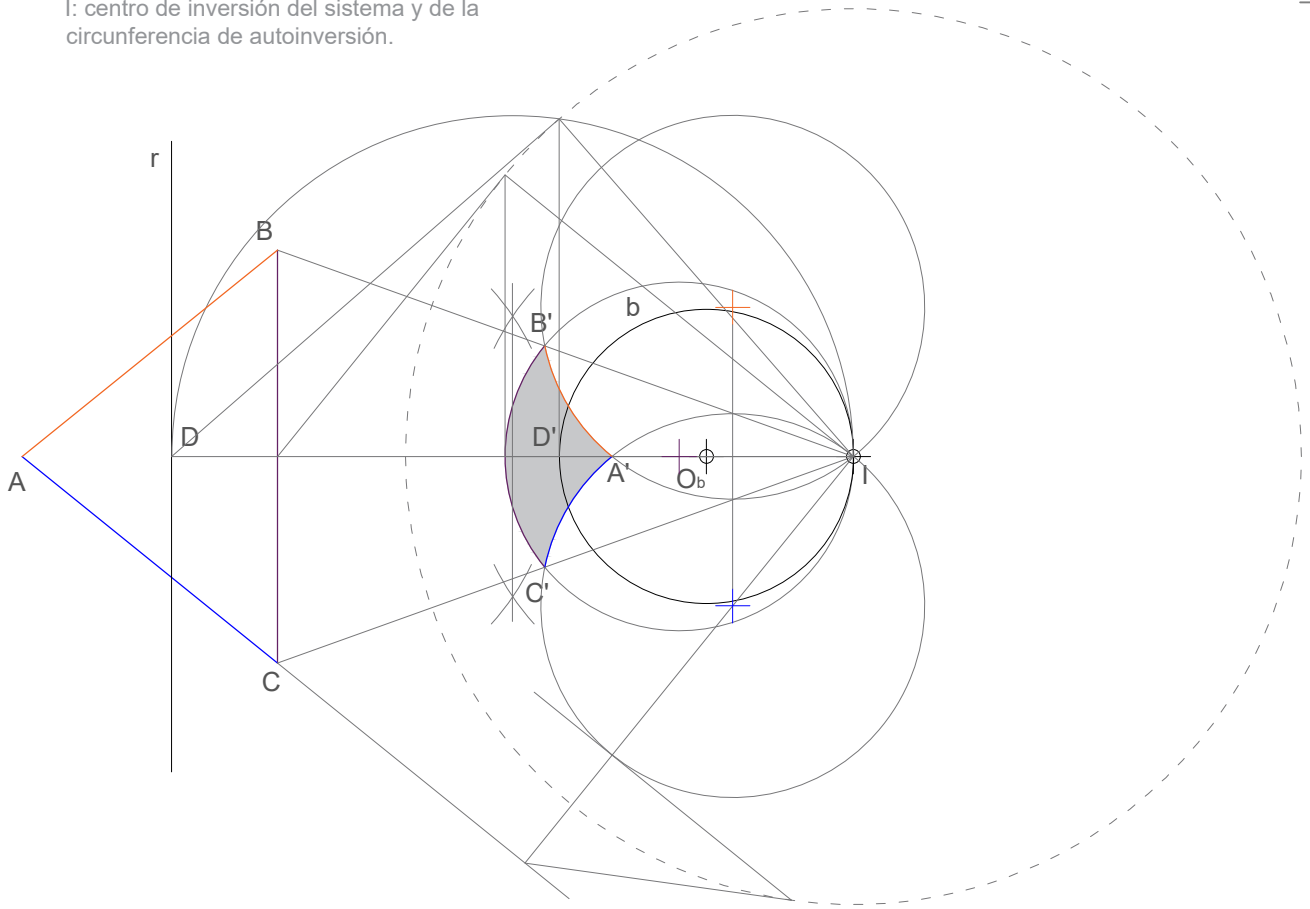

Sea P el centro de inversión y dos puntos inversos A y A' , hallar la inversa del segmento s y el arco a .

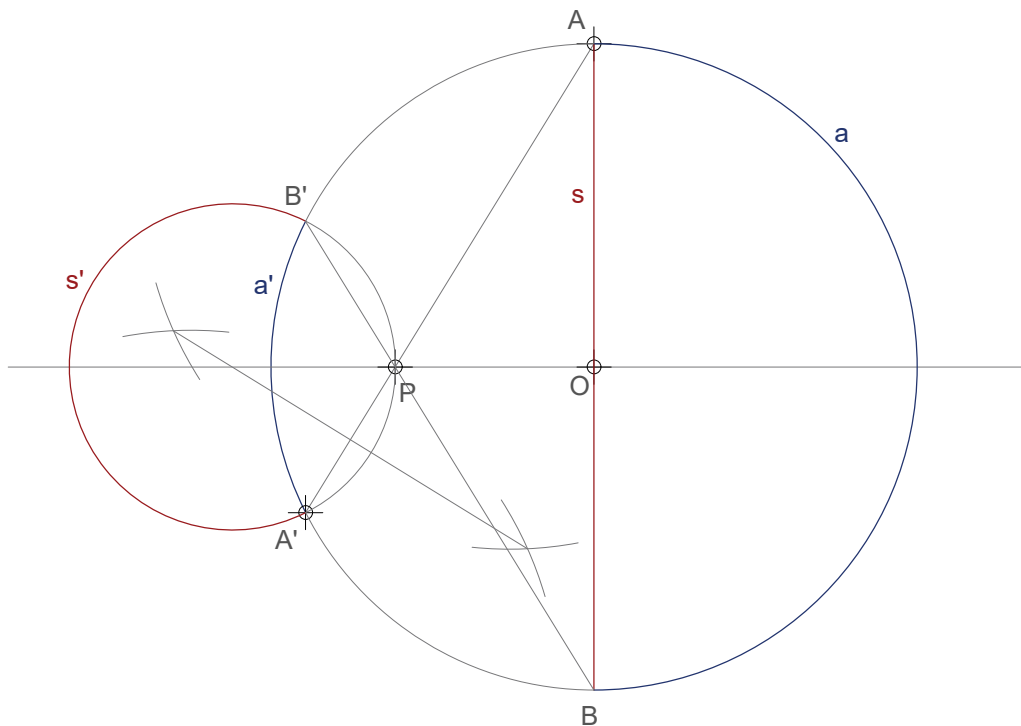

INVERSIÓN



Hallar la figura inversa del rombo ABCD siendo su centro de inversión el punto O y el punto A un punto doble.

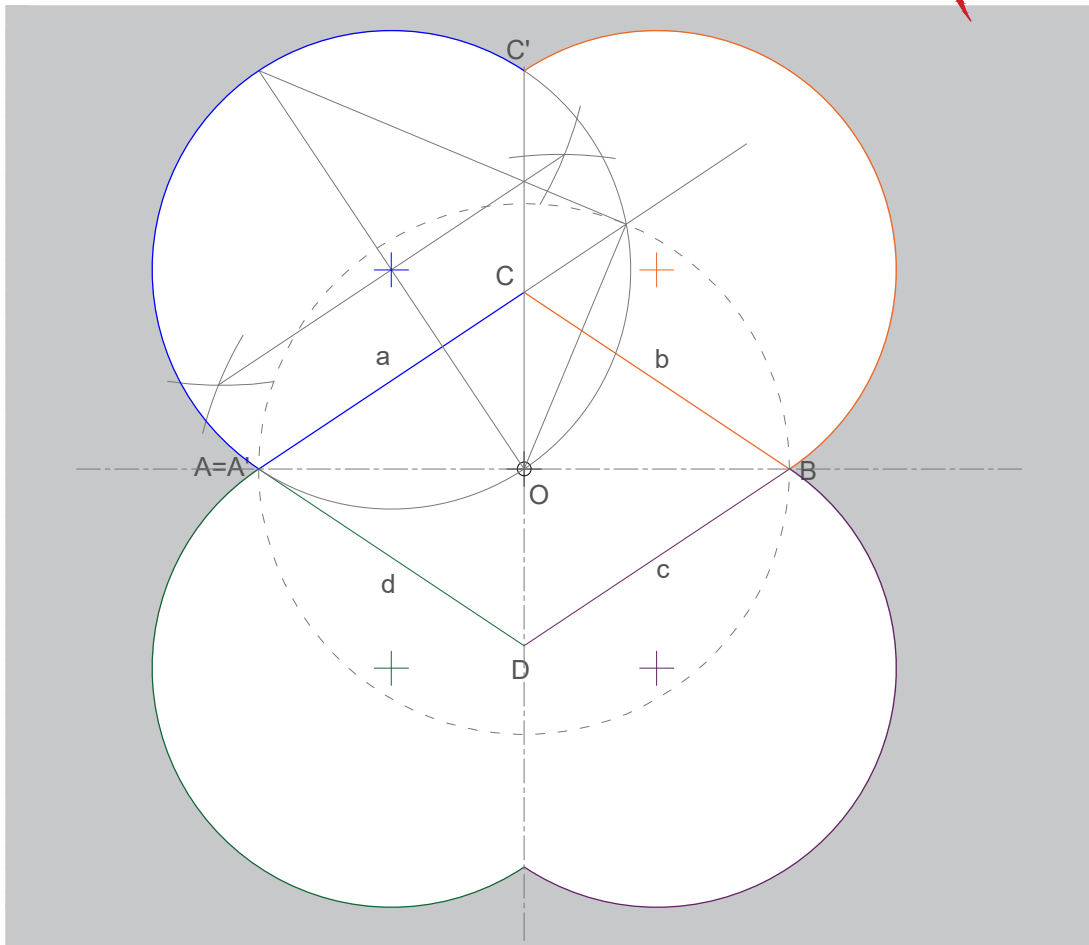

Hallar la figura inversa del rombo ABCD siendo su centro de inversión el vértice A y el vértice C un punto doble.

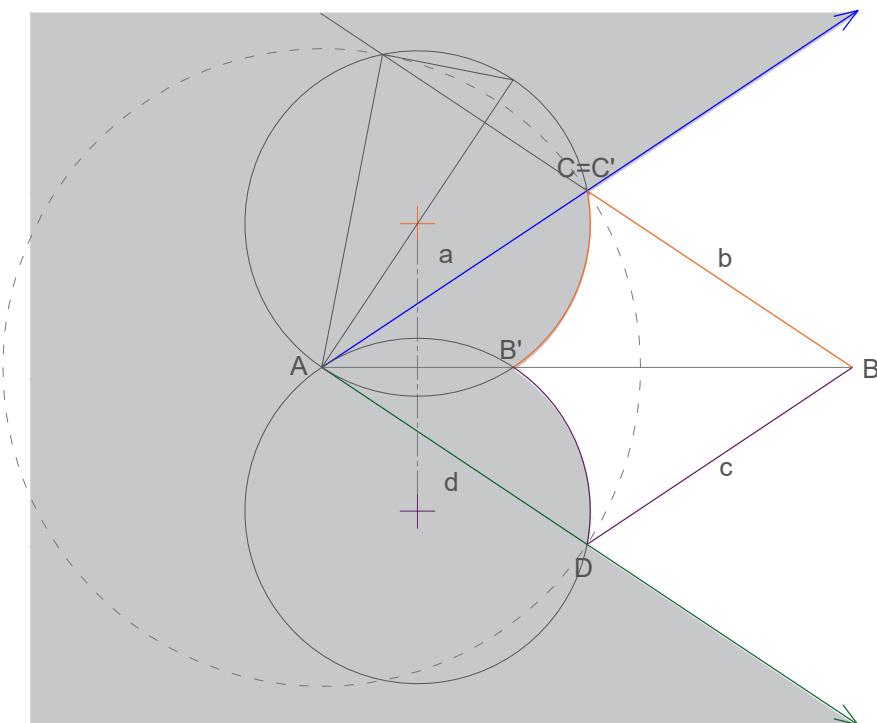

TANGENCIAS - Directas y por potencias

Determinar las circunferencias tangentes a la circunferencia c dada, que pasan por los puntos A y B.

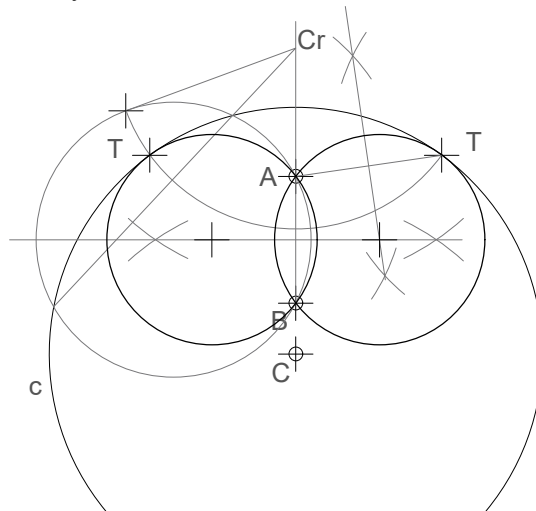

Delinear a escala 1:2 la pieza industrial adjunta. La determinación de la circunferencia tangente a las rectas r y s y a la circunferencia de diámetro 36 debe hacerse aplicando potencia. No borrar ninguna de las líneas necesarias para la resolución.

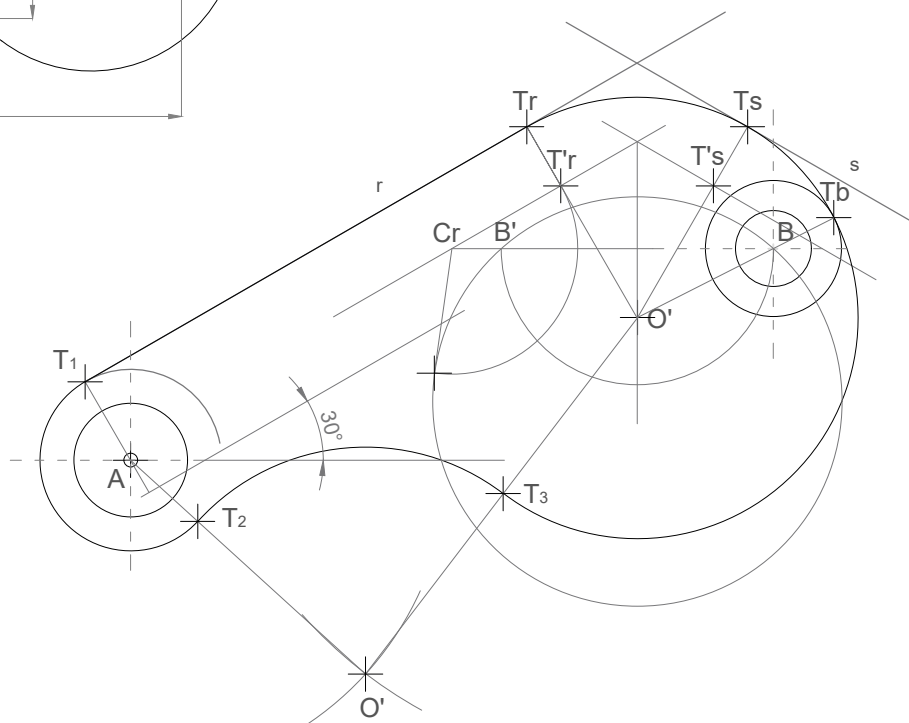
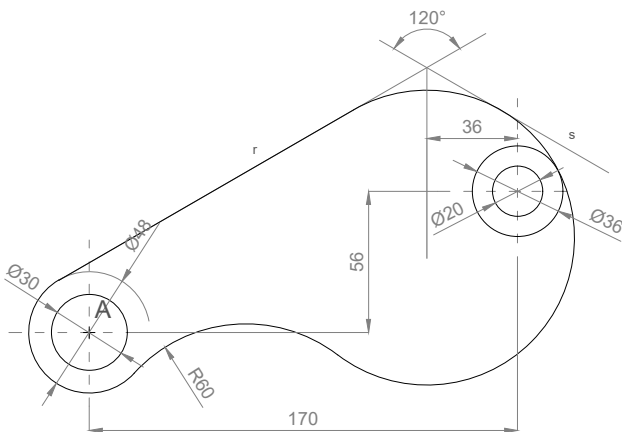

TANGENCIAS - Directas y por inversión

Delinear a escala 1:1 la pieza industrial adjunta. La determinación de la circunferencia de mayor diámetro, tangente a las de centros C_1 y C_2 debe hacerse aplicando inversión.

- 1) Buscamos sistema de inversión negativa con las dos circunferencias que serán tangentes: centro I
En ese sistema buscamos el punto inverso negativo del punto T_1

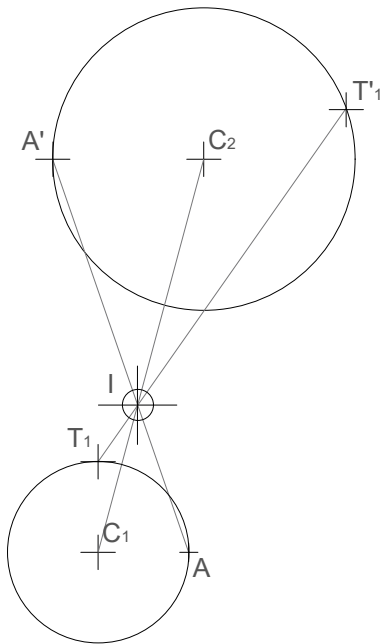

- 2) Con T_1 y su inverso negativo, buscamos la circunferencia que contiene a los dos, quedando el centro dentro de la misma (recordar ejercicio en lámina 12)

