

2.3- A)

Encuentra la recta de intersección entre los planos P y Q

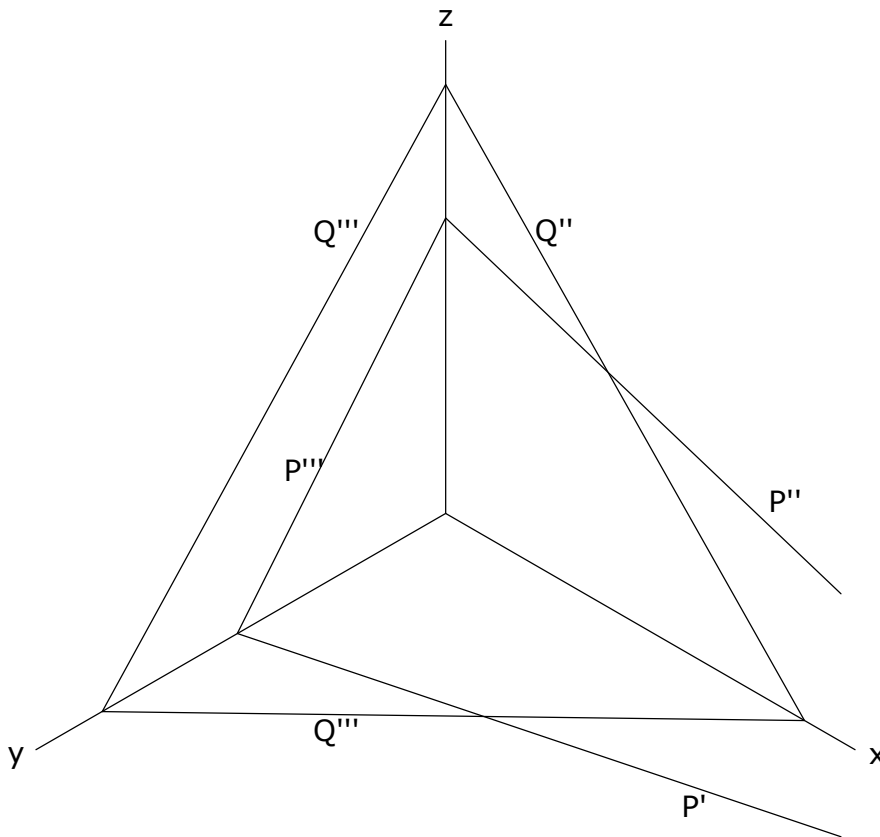
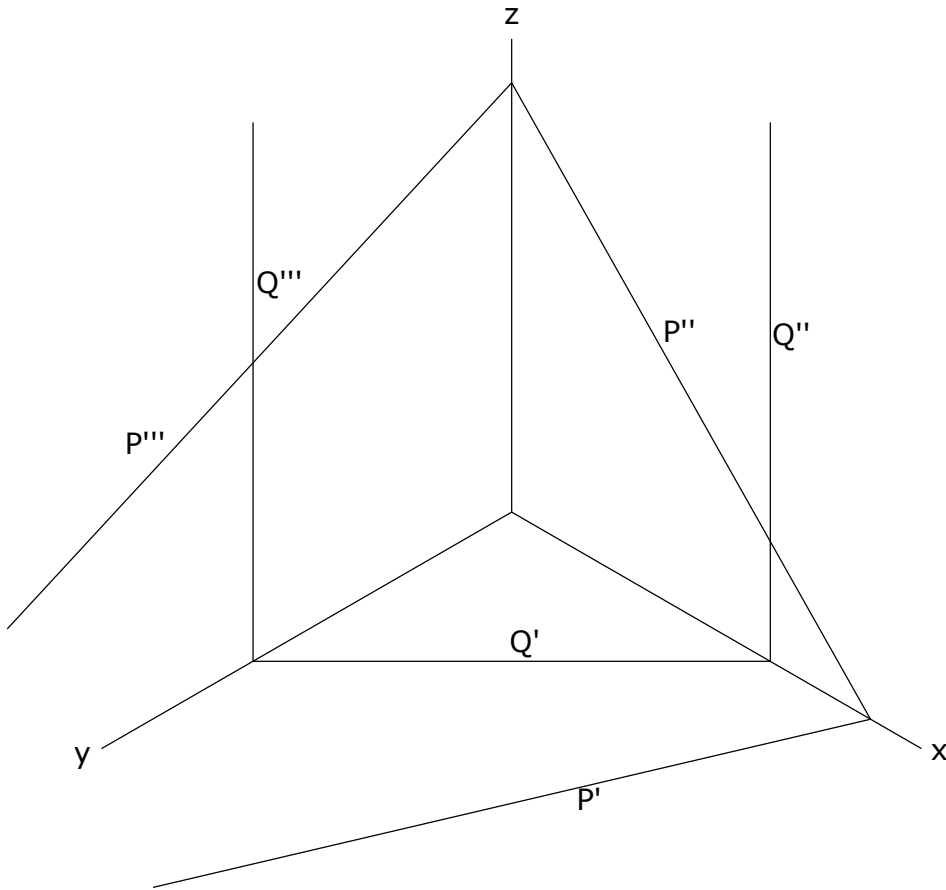

2.3- B)

Completa la traza que falta del plano P y encuentra la intersección entre ambos planos.

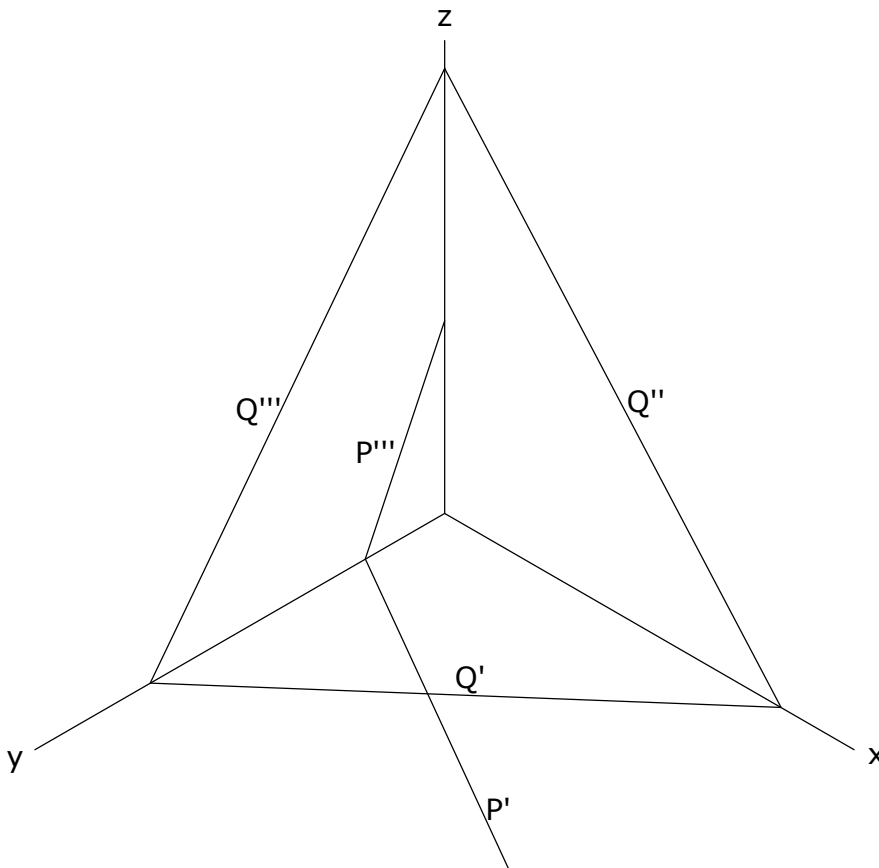
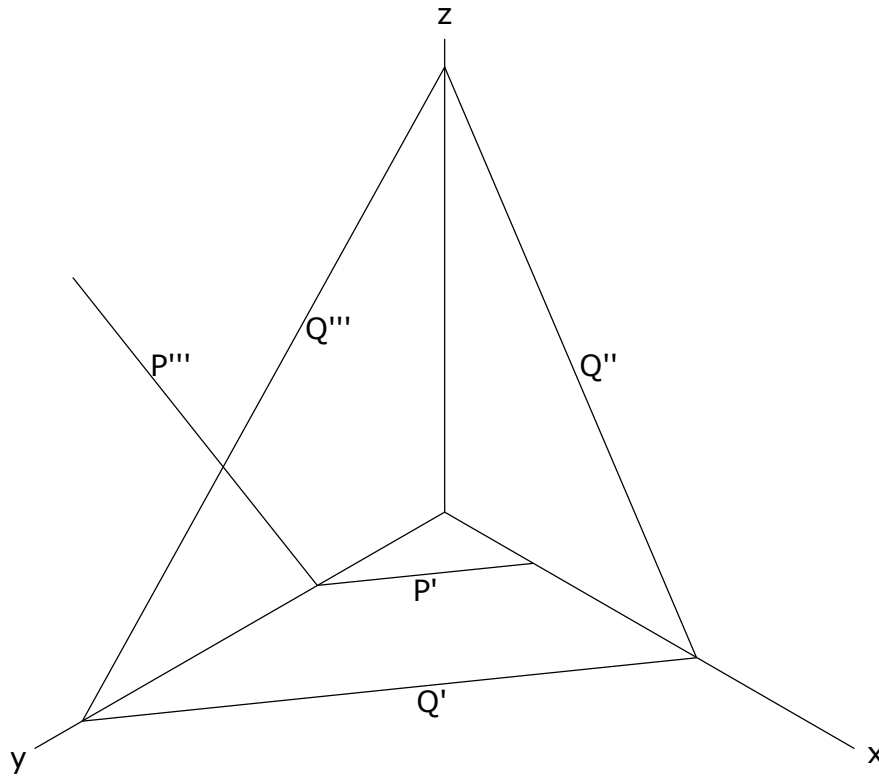

2.3- C)

Encuentra el punto dónde la recta r atraviesa al plano Q

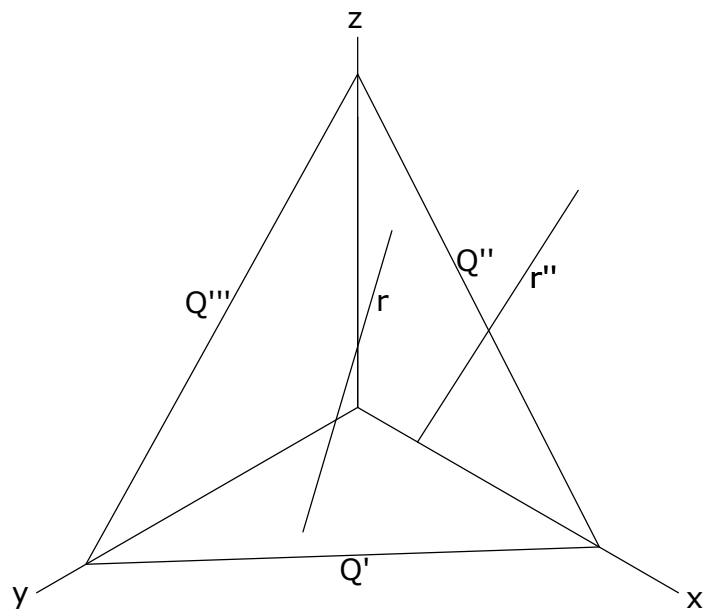
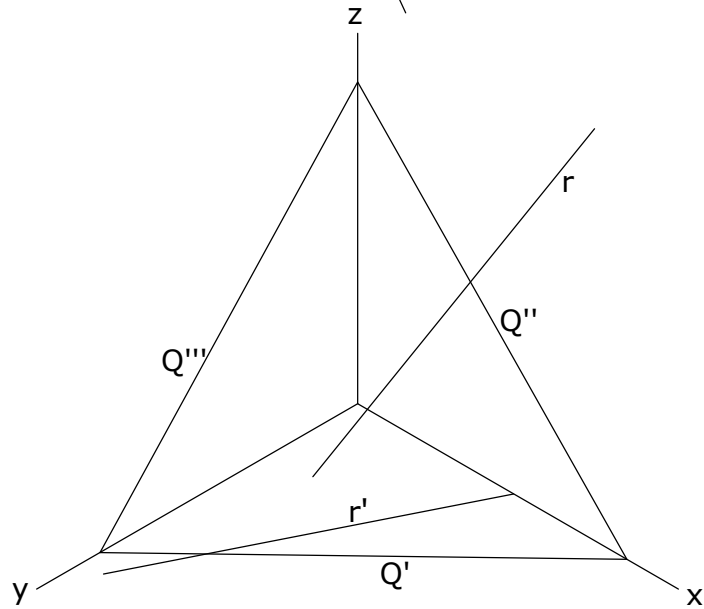
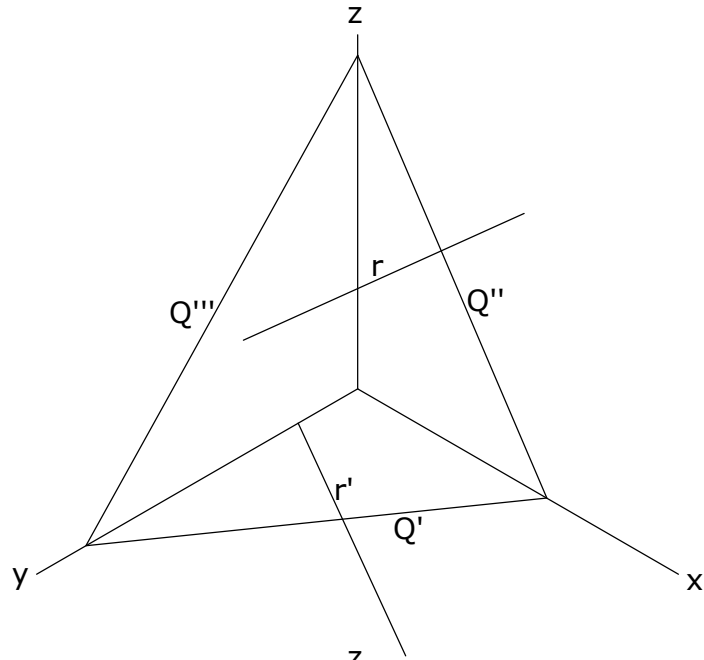

2.3- D)

Encuentra la sección que le produce el plano Q a la superficie.

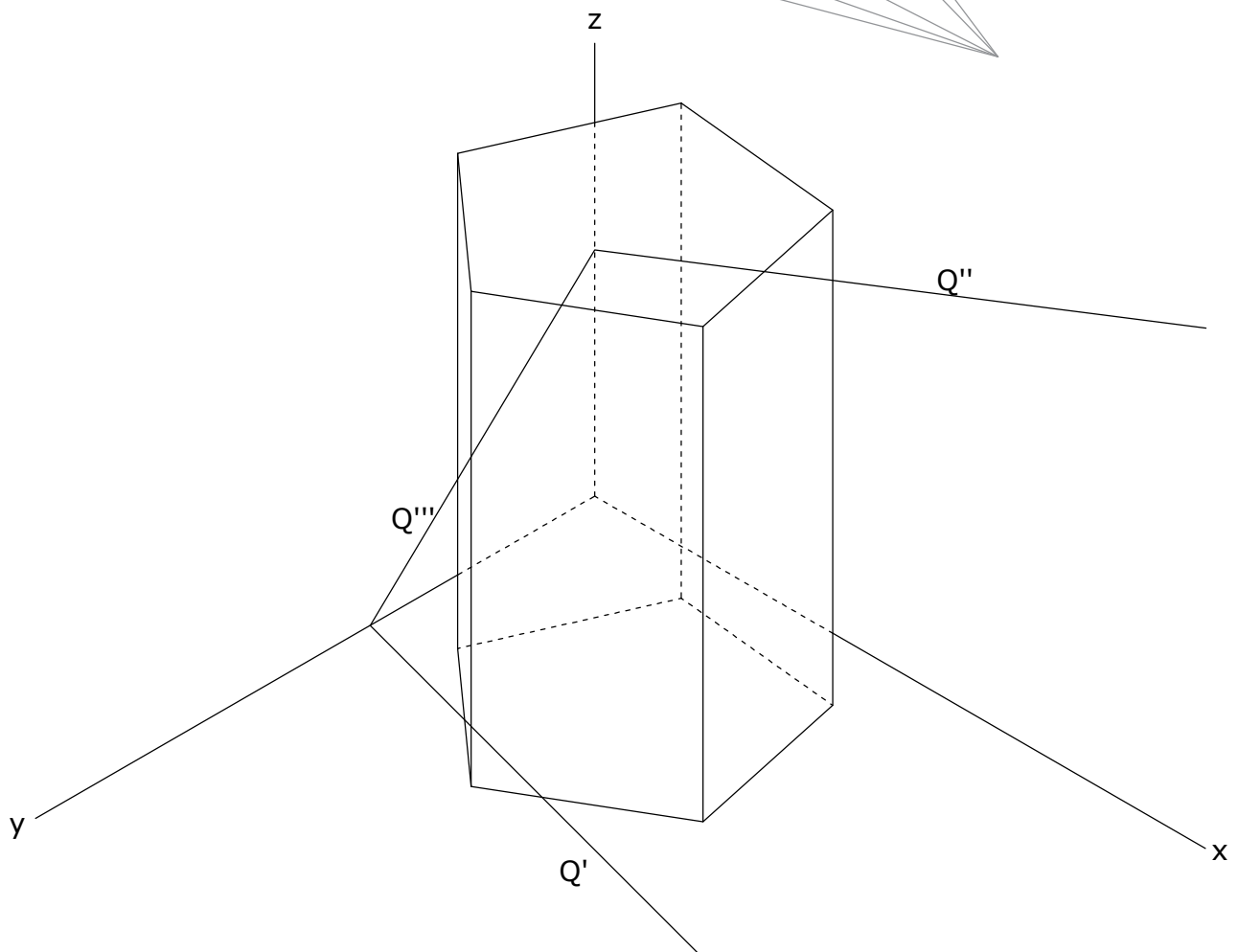
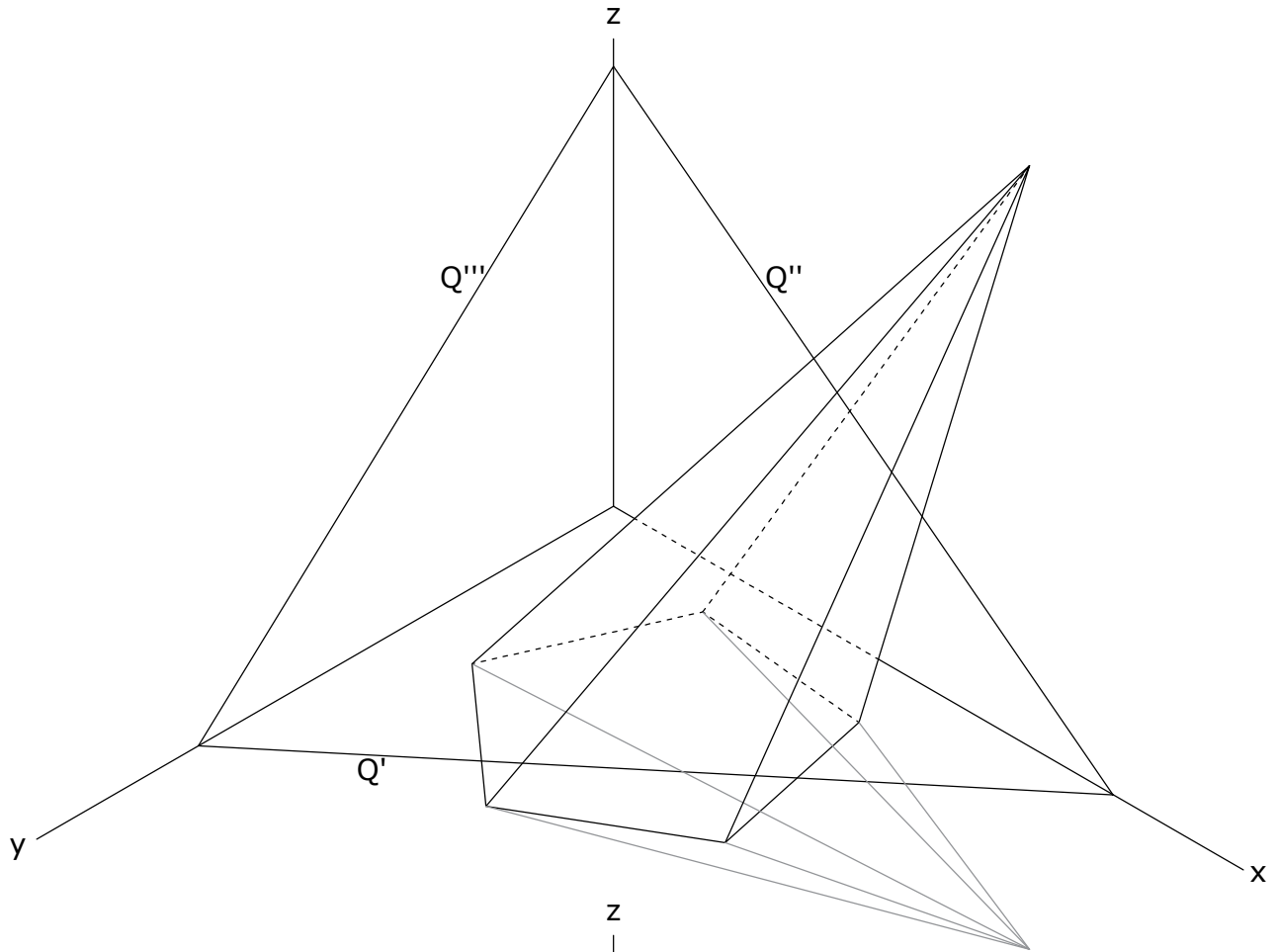

2.3- E)

Encuentra los puntos de entrada y salida dónde la recta r atraviesa a la superficie.

